

# The **ART** of Aluminium





ALUMINIUM - FENSTER + TÜREN + FASSADEN

**Amelingmeyer**

*...wir zeigen Profil*

# Inhalt

-  Fenster
-  Haustüren
-  Brandschutz
-  Dachschiebefenster
-  Schiebetüren
-  Terrassendach
-  Sonderkonstruktion

Aluminium wird schon seit vielen Jahrzehnten als Werkstoff im Fenster, Türen und Fassadenbau eingesetzt. Die konstruktiven Möglichkeiten, variantenreiche und schöne Oberflächen, sowie die hervorragenden wärmedämmenden Eigenschaften durch die modernen Profil-Konstruktionen bis hin zu passivhaustauglichen Produkten machen den Werkstoff vielfältig und einzigartig. Die Firma Friedrich Amelingmeyer Metallbau GmbH fertigt nunmehr seit über 100 Jahren Fenster, Türen und Glasfassaden für die moderne Architektur. Lange Tradition, Kundenorientierung und modernste Fertigungstechnik sind von jeher der Garant für höchste Qualität. Hierfür stehen wir mit unserem Namen.

Ihre  
Familie Amelingmeyer



Hendrik, Friedrich und Axel Amelingmeyer

# Fenster

Zwei Bautiefen, viele Varianten.

Die Fensterserie AMF-75 und auch die Serie AMF-90 können Sie in verschiedenen Designvarianten erhalten. Alle Varianten können Sie mit Ihrem gewünschten Ausstattungspaket kombinieren.

## Wir fertigen Fenster mit unterschiedlichen Ausstattungsvarianten mit den Funktionen:

- **Wärmeschutz/Komfort**
- **Schallschutz**
- **Einbruchschutz**
- **Sonnenschutz**
- **Design**

Wählen Sie aus den verschiedenen Modellreihen die heraus, die Ihnen am besten gefällt und kombinieren diese mit dem richtigen Paket ganz nach Ihrem Wunsch.

### Komfort

Ausstattung mit  
3-Fachverglasung  
0,6 Ug o. 0,5 Ug



### Silent

mit  
Schallschutzglas



37 dB    43 dB

### Safe

RC-1, RC-2 oder  
RC-3  
auf Wunsch auch ohne  
Sicherheitsverglasung



immer mit absch. Griff

### Sun

mit  
Sonnenschutzglas  
1 oder 2 \*



### Design

Linea  
Soft  
Kontura  
Slimline



\*

Sie können unterschiedliche Sonnenschutzverglasungen wählen. Die wichtigsten beiden haben wir in je einem Paket zusammengefasst.

# System AMF- 75



**AMF-75 Linea**

- Flächenbündig ästhetisch, geradlinig
- Blendrahmenbautiefe 75mm

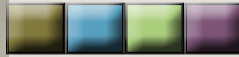

Stabile Profilkonstruktion mit 75 mm Bautiefe für nach innen öffnende Fenster

Schlanke Profilansichten der Blendrahmen-Flügelkombination ab 90 mm

Glasstärken von 23-63 mm einsetzbar, mit Standard- Dichtungen auch für selbstreinigende Verglasungen

Hochwärmegedämmtes Aluminium-Fenster-System und optimierte „Lamdatherm“-Dämmzone mit Isolierstegen aus innovativen Verbundwerkstoffen

Wahlweise Einsatz von verdeckt-liegenden Fensterbeschlägen oder bewährten aufliegenden Fensterbeschlägen

Unterschiedlich gestaltbare Innen- und Außenansichten – von der sanften Rundung bis zur konsequenten Geradlinigkeit

$U_f \geq 0,86 \text{ W/m}^2\text{K}$   
Einbruchhemmung nach DIN EN1627, Klassen RC1 N, RC2, RC2 N und RC3  
Max. Flügelgewicht: 150 Kg (standard Beschlag)

## Gesamt-U-Wert (EN ISO 10 077-1)

Verglasung	AM 75 Li	AM 90 Li
1,1 Ug/ 2-fach	1,3 Uw-Wert	1,3 Uw-Wert
0,6 Ug/ 3-fach	1,0 Uw-Wert	0,9 Uw-Wert
0,5 Ug/ 3-fach	0,9 Uw-Wert	0,8 Uw-Wert



**AMF-75 Soft**

- Halbflächenversetzt ästhetisch, abgerundete Konturen
- Blendrahmenbautiefe 95mm



**AMF-75 Kontura**

- Halbflächenversetzt schräge Konturen
- Blendrahmenbautiefe 95mm



**AMF-75 Slimline**

- Geradlinig, ohne sichtbaren Flügel
- Architektonisch reduziert auf das Wesentliche.
- Hohe Lichtausbeute





# System AMF- 90

Stabile Profilkombination mit 90 mm Bautiefe mit hochisolierenden Dämmstegen aus innovativen Verbundwerkstoffen.

Hochwärmedämmende Konstruktion auf Passivhausniveau

Glasstärken von 23-72 mm einsetzbar, mit Standard- Dichtungen auch für selbstreinigende Verglasungen

Realisierbare Fenstergrößen(max. Breite/max.Höhe): 1600 mm / 2400 mm

Wahlweise Einsatz von verdecktliegenden Fensterbeschlägen oder bewährten aufliegenden Fensterbeschlägen

Unterschiedlich erhältliche Ansichtsbreiten von Fensterflügel und Blendrahmen

$U_f \geq 0,7 \text{ W/m}^2\text{K}$   
Einbruchhemmung nach DIN EN1627, Klassen RC1 N, RC2, RC2 N und RC3  
Max. Flügelgewicht: 150 Kg (Standard Beschlag)

- Flächenbündig ästhetisch, geradlinig
- Blendrahmenbautiefe 90mm

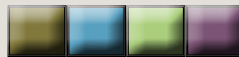

## AMF-90 Linea



- geradlinig, ohne sichtbaren Flügel
- Architektonisch reduziert auf das Wesentliche.
- Hohe Lichtausbeute

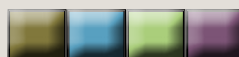

## AMF-90 Slimline

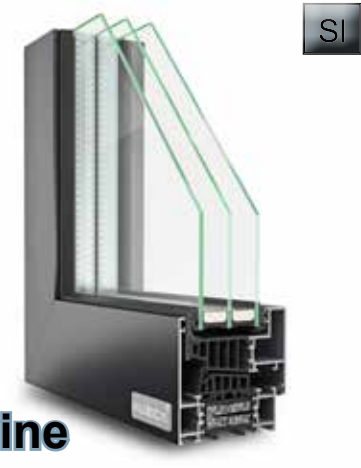

## Ausstattungs Pakete

### Komfort

Ausstattung mit 3-Fachverglasung

- 0,6 Ug
- 0,5 Ug

### Silent

mit Schallschutzglas

- SSK 3 / 37 dB
- SSK 4 / 42 dB
- SSK 5 / 47 dB

### Safe

- RC-1
- RC-2
- RC-3

auf Wunsch auch ohne Sicherheitsverglasung  
immer mit absch. Griff

### Sun

mit Sonnenschutzglas

- Klima 700 stark
- Klima 500 sehr stark

Sonnenschutzgläser haben bedingt durch die Bauweise auch einen erhöhten Schallschutzwert

### Design

- Linea
- Soft
- Kontura
- Slimline

Li

So

Ko

Si

# Gestalten Sie Ihr Fenster...

## 1 FARBE

Konfigurieren Sie Ihr Fenster ganz nach Ihren Wünschen. Sie können innen und außen die Farben variieren oder sogar einzelne Rahmenteile farblich kombinieren.

## 2 Form

Die Formgebung können Sie aus den unterschiedlichen Designvarianten auswählen

## 3 Glas

Mit dem Glas können Sie nicht nur Energie sparen, sondern auch die Gestaltung des Gebäudes maßgeblich beeinflussen. Schall- Sonnen- und Einbruchschutz sind kombinierbare Funktionen.

## 4 Griff & Beschlag

Unterschiedliche Griffvarianten und die Auswahl zwischen einem sichtbaren Beschlag oder einem komplett verdeckt liegenden Beschlag sind optionale weitere Ausstattungsattribute.

## 5 Sicherheit

...denken Sie an Ihre Sicherheitsausstattung beim Beschlag!

Im direkten Vergleich:  
Standardgriff vs.  
Designgriff mit Einsteckgetriebe



Designgriff Variante auch abschließbar

## Tipp

Bei den Sicherheitspaketen RC- 2 und RC-3 ist das passende Sicherheitsglas nach Prüfnorm, der abschließbare Griff, und der richtige Sicherheitsbeschlag bereits enthalten.

Neben vielen Trendfarben steht Ihnen für die farbliche Gestaltung auch der RAL-Farbfächer zur Verfügung. Selbstverständlich bieten wir auch Strukturfarben und Eloxale an. Die beliebten Farbtöne DB 701, DB 702 und DB 703 und weitere Farben sind ebenfalls lieferbar.

...nach Ihren Wünschen

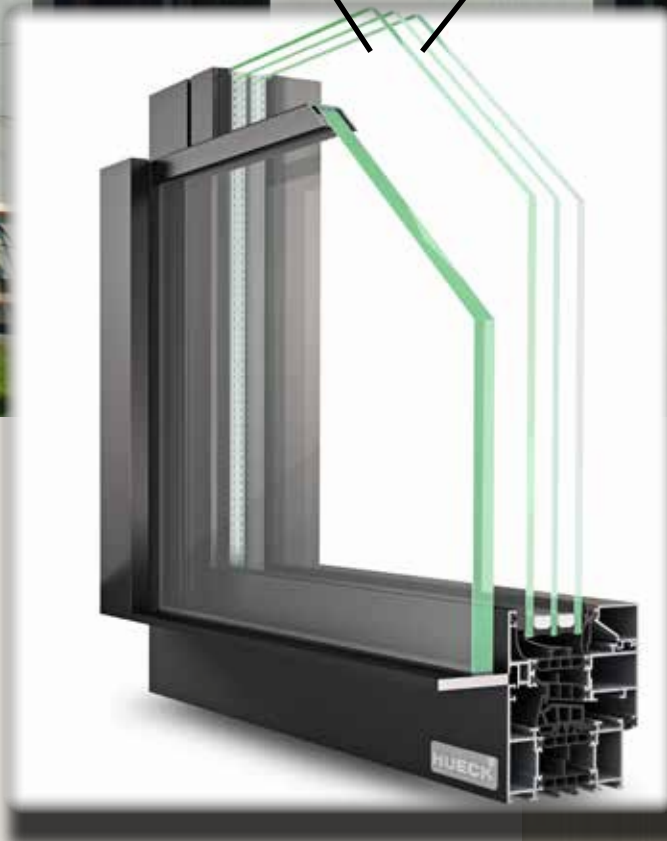

Bodentiefe Fenster lassen Licht in die Räume und eröffnen den Blick nach draußen. Ist die baurechtlich vorgeschriebene Absturzsicherung jedoch mit einem herkömmlichen Metallgeländer gelöst, stört das nicht nur den Ausblick, sondern oft auch die Außenansicht der Fassade. Der transparente französische Balkon von Amelingmeyer ist die elegante Alternative. Denn die technisch ausgereifte Lösung ermöglicht ein einheitliches, harmonisches Erscheinungsbild für moderne filigrane Glas-Fassaden.

## Highlight !

### EIGENSCHAFTEN

- Vertikale Halteleisten: bis zu 3000 mm Breite
- Glasflächen bis zu 3000 mm Breite
- Horizontale Halteleisten: bis zu 1600 mm Breite
- Höhen von 400 bis 1200 mm
- Schmale Ansichtsbreiten von 54 mm
- Glasstärken bis 20 mm









Eine Haustür verschließt nicht nur Ihr Zuhause, sondern ist ein gestalterisch wichtiges Element in der Fassade.  
Auch im Hinblick auf die Wärmedämmung.

Variante 1:  
außen flügelüberdeckend  
(außen flächenbündig)

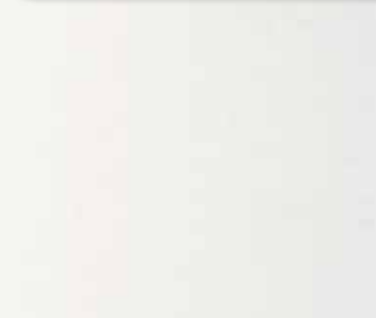

Nicht nur formschön.  
Glatte Flächen und  
top Wärmedämmung

Variante 2:  
außen und innen flügelüberdeckend  
(außen und innen flächenbündig)



## HIGHLIGHT

Mit den Jahren kann sich der Abstand zwischen Tür und Schwelle leicht verändern. Diese Veränderungen werden meist nachträglich über die Tür selbst justiert, so dass dann im unteren Türbereich eine unschöne Fuge entsteht. Nicht jedoch bei den Amelingmeyer-Haustüren, denn hier ist die Schwelle selbst einstellbar.



hoch wärmedämmte,  
flache Schwelle

**RC1**

Grundschutz: Gelegenheitstäter versucht mit körperlicher Gewalt (Gegentreten, Gegenspringen, Schulterwurf, Hochschieben und Herausreißen) das verschlossene und verriegelte Bauteil aufzubrechen (vorwiegend Vandalismus).

**RC2**

Gelegenheitstäter versucht mit körperlicher Gewalt und einfachen Werkzeugen, z. B. Schraubendreher, Zange oder Keil, das verschlossene und verriegelte Bauteil aufzubrechen.

**RC3**

Täter versucht mit zusätzlichem Werkzeug, wie einem zweiten Schraubendreher oder einem Kuhfuß, das verschlossene und verriegelte Bauteil aufzubrechen.

**1**

## Automatik-Verriegelung

### Funktion

Beim Schließen der Tür fahren automatisch zwei stabile Fallenriegel aus und bewirken eine Mehrfachverriegelung der Tür. Geöffnet wird von außen über den Zylinderschlüssel und von innen durch Betätigung des Drückers. Der Hauptriegel kann mit einer Schlüsselumdrehung zusätzlich ausgeschossen werden. Dadurch blockiert der Drücker zu Kontrollzwecken oder als Kindersicherung.

### Vorteile

- Erhöhte Sicherheit durch automatische Verriegelung, die nicht vergessen werden kann
- Maximaler Komfort durch Automatik-Verriegelung
- Die zusätzlichen Fallen werden zu stabilen Riegeln, sobald die Tür geschlossen wird
- Fallenriegel mit Gegendrucksicherung und hoher Ausschlusskraft
- Ständig wird einem eventuellen Türverzug entgegengewirkt
- Berührungslose, schmutzunempfindliche Magnetauslösung der Automatik-Fallenriegel
- VdS-zertifiziert

### Achtung:

Dieses Schloss können Sie auch mit einem Sperrbügel kombinieren

**2**

## 7-fach-Verriegelung

### Funktion

Beim abschließen der Tür fahren 2 stabile Schwenkbolzen und 4 zusätzliche Rundbolzen aus und bewirken eine Mehrfachverriegelung der Tür. Geöffnet wird von außen über den Zylinderschlüssel und von innen durch Betätigung über den Schlüssel.

### Vorteile

- Erhöhte Sicherheit durch 7-fache Verriegelung.
- Maximale Verriegelung
- Die zusätzlichen Bolzen in Verbindung mit den Schwenkhaaken verriegeln die Tür mit einem Höchstmaß an Sicherheit.

### Achtung:

Dieses Schloss können Sie auch mit einem Sperrbügel kombinieren!

Auch mit Riegelschaltkontakt oder Rollfalle erhältlich.

Alle Türen enthalten 3 zweiteilige Türbänder im standard

**3**

## 3-fach-Verriegelung

### Funktion

Die Ver- und Entriegelung erfolgt durch zwei Schlüsselumdrehungen. Die Falle wird mit dem Schlüssel über den Wechsel eingezogen. Von innen kann die Falle auch über den Drücker eingezogen werden.

### Vorteile

- Leichte Bedienung und hohe Verriegelungskräfte durch präzise Getriebeauslegung
- Lange Lebensdauer durch den Einsatz hochwertiger Materialien, wie z.B. Sintermetall-Zahnräder und Stahlriegel

**4**

Sperrbügel innen (optional)

Hiermit können Sie erst einmal schauen, wer vor der Tür steht.

**7**

formschöner Innendrücker

**5**

zweiteiliges aufliegendes Türband.



3-teiliges aufliegendes Band



dreiteiliges, stabiles und formschönes Rollenband

**6**

Fingerscan zum schlüssellosen Öffnen der Tür (optional)  
Bei Verwendung des Fingerscanner öffnet das Automatikschloss motorisch (230V Anschluss erforderlich )

**8**

Große Griffauswahl (siehe sep. Prospekt)

Als Objektlösung bzw. Für Mehrfamilienhäuser haben wir eine wirtschaftlich interessante Variante als AMT 75. Hiermit lassen sich nicht nur große Flügelgrößen realisieren, sondern die Konstruktion eignet sich hervorragend für den Einsatz von Klingel- und Briefkastenanlagen.



# Hauseingangsanlagen

## AVANTGARDE

Auf Wunsch mit Hausnummer

AVANTGARDE ist die neue flächenbündige Klingel und Briefkastenanlage mit LED-beleuchteten Klingelknöpfen und gedämpfter Einwurfsklappe.

\*  
vollintegrierte, wärmegeämmte Briefkastenanlage, außen flächenbündig, mit Sprechsieb und Klingelknöpfen in antivandalismus Bauweise.

## Tipp

Auch die Briefkästen gibt es als komplett wärmegeämmte Ausführung. Bei Türen die direkt in den Wohnbereich führen ein wichtiges Detail!



# Klingel & Briefkasten

## Business-Class



- gedämpfte Einwurfklappe
- Frontplatte 24mm
- komplett thermisch getrennt
- gestanztes Spechsieb
- Edelstahlknöpfe
- LED-bel. Namensschild
- Alle RAL-Farben im Standard

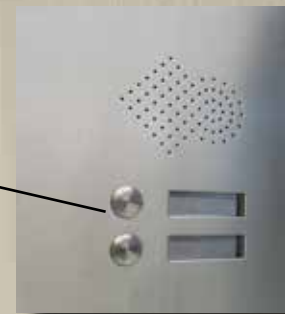

## Tipp

Kombinieren Sie die Einwurfklappen direkt mit der Zusatzausstattung **Werbung, ja bitte** **Werbung, nein danke** für eine saubere und schöne Optik ohne Klebeschildchen.

## Economy-Class

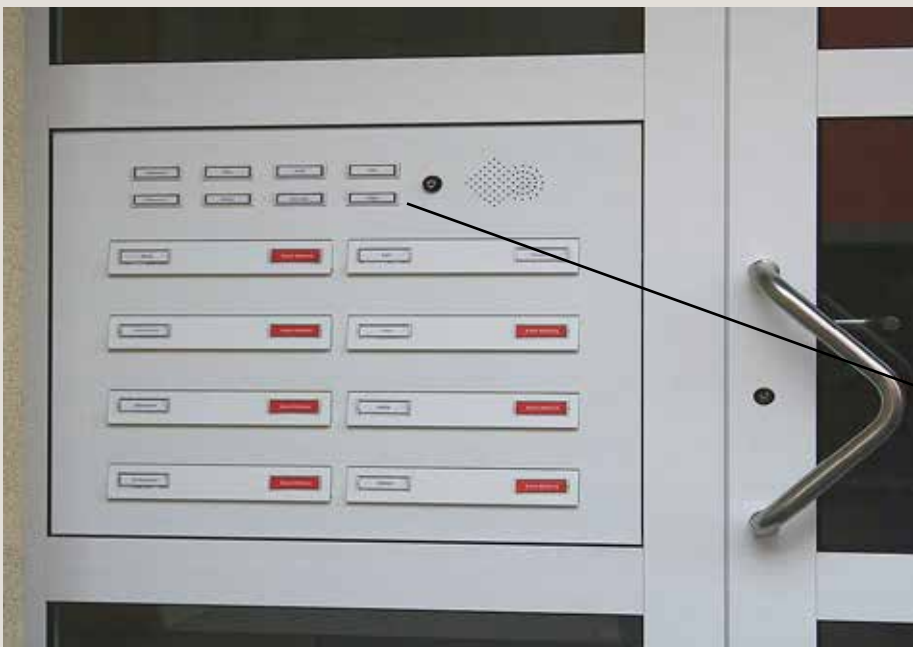

- bewährte Einwurfklappe
- Frontplatte 24mm
- Wärme gedämmt
- Kunststoff-Taster
- Standardschloss
- EV1, weiß u. RAL 9007 im Standard



# Brand-u. Rauchschutz

Die Amelingmeyer Brand-  
schutzkonstruktionen beste-  
hen aus einem Baukasten mit  
immer gleichen Ansichten.  
Hierdurch können Sie unter-  
schiedliche Brandschutzan-  
forderungen hervorragend  
miteinander kombinieren. Der  
Baukasten deckt die unge-  
dämmte Rauchschutztür, die  
wärmegeämmte Rauch-  
schutztür, sowie die Varianten  
T-30 und auch T-90 mit immer  
gleichen Profilgeometrien ab.

Selbstverständlich führen wir  
auch Brandschutzfenster und  
Fassaden im Sortiment.

Amelingmeyer Metallbau fertigt  
T-30  
T-90  
F-30  
F-90  
Brand- und  
Rauchschutzelemente.



Schnitt, Brandschutztür T-30

Wärmegeämmte Aluminium-  
Brandschutzkonstruktion nach  
DIN 4102-5 und EN 1634-1 für  
ein- und zweiflügelige Türen,  
einwärts oder auswärts öffnend  
mit allgemein bauaufsichtlicher  
Zulassung.  
Optional mit  
Einbruchhemmung RC-2  
(T-30)





Das Lideko-Dachschiebefenster vereint Komfort, Funktionalität und beste Eigenschaften in Wärmedämmung und Bedienung. Der große Unterschied zu den handelsüblichen Dachfenstern besteht zum einem in den möglichen baubaren Größen, sowie in der Bedienung und zum anderen im Komfort und Ambiente. Der Bauherr profitiert hier von der hohen Individualität des Produktes. Sie können zwischen unterschiedlich großen Dachschiebefenstern sowie einer einflügeligen oder zweiflügeligen Variante wählen.

Besonders gefragt ist hier die zweiflügelige motorisch betriebene Variante, die eine bis zu 6 m<sup>2</sup> große Öffnung des Daches ermöglicht. Damit wird das Dach zum Cabriolet. Ein einzigartiges und unvergleichliches Wohngefühl.

Lideko, ein Produkt aus dem Hause Amelingmeyer.

**Balkonausstiegsfenster  
Premium** (auch als Classic lieferbar)



**Classic-Schiebefenster**  
mit einem Schiebeflügel



**Premium-Schiebefenster**  
mit zwei Schiebeflügeln



weitere Informationen unter:  
[www.lideko.de](http://www.lideko.de)



# Schiebetüren

## Technik

- Vielfältige Gestaltungsmöglichkeiten für Schiebe-/ Hebe-Schiebe-Fenster und -Türen
- Verdeckte Entwässerung
- Flügelgewicht max. 400kg
- Max. Flügelbreite 3000 mm, max. Flügelhöhe 3000 mm
- Glasstärken von 22mm bis 48mm



### PROFILBAUTIEFE

- Blendrahmen: 148mm
- Flügelrahmen: 65mm

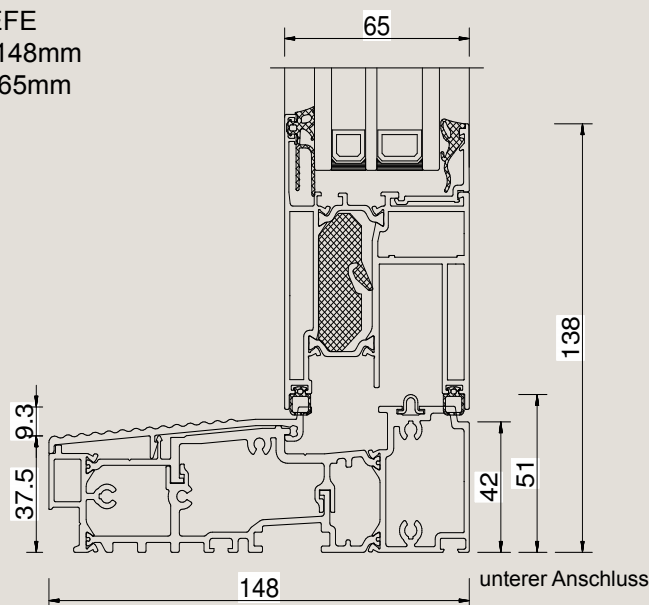

Tip:  
Volato S  
Wir fertigen für kleine Öffnungsgrößen (max. Flügelbreite 2000 mm, max Flügelhöhe 2300 mm) und geringere Anforderungen an den Wärmeschutz eine etwas schmalere Variante für eine höhere Wirtschaftlichkeit.  
Profilbautiefe 92mm

## Einbruchhemmung WK2(DIN1627) (RC-2/N) (optional)

Flügelmaße von 3  
Meter Breite bis 3 Meter  
Höhe möglich

Glasstärken von 22mm bis 48mm

Alle Dichtungen mit  
Gleitpolymerbeschichtung,  
geeignet für selbstreinigende  
Verglasungen



Verdeckte  
Entwässerung

nahezu schwellenloser Einbau möglich.

### Tip

Für den Einbau an exponierter Lage (Wetterseite etc.):  
Wenn Sie einen nahezu schwellenlosen Einbau wünschen sollte an eine  
Drainrinne gedacht werden

Mögliche Öffnungsvarianten der Volato M Hebeschiebetür

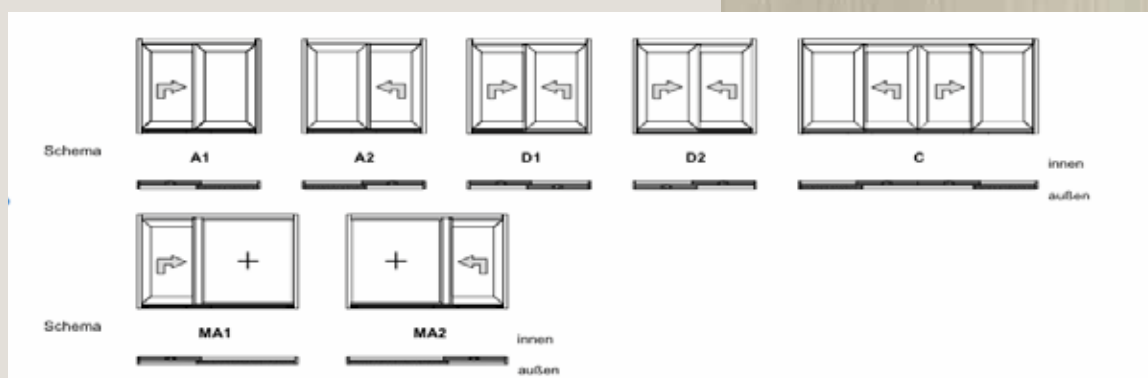



# Terrassendach

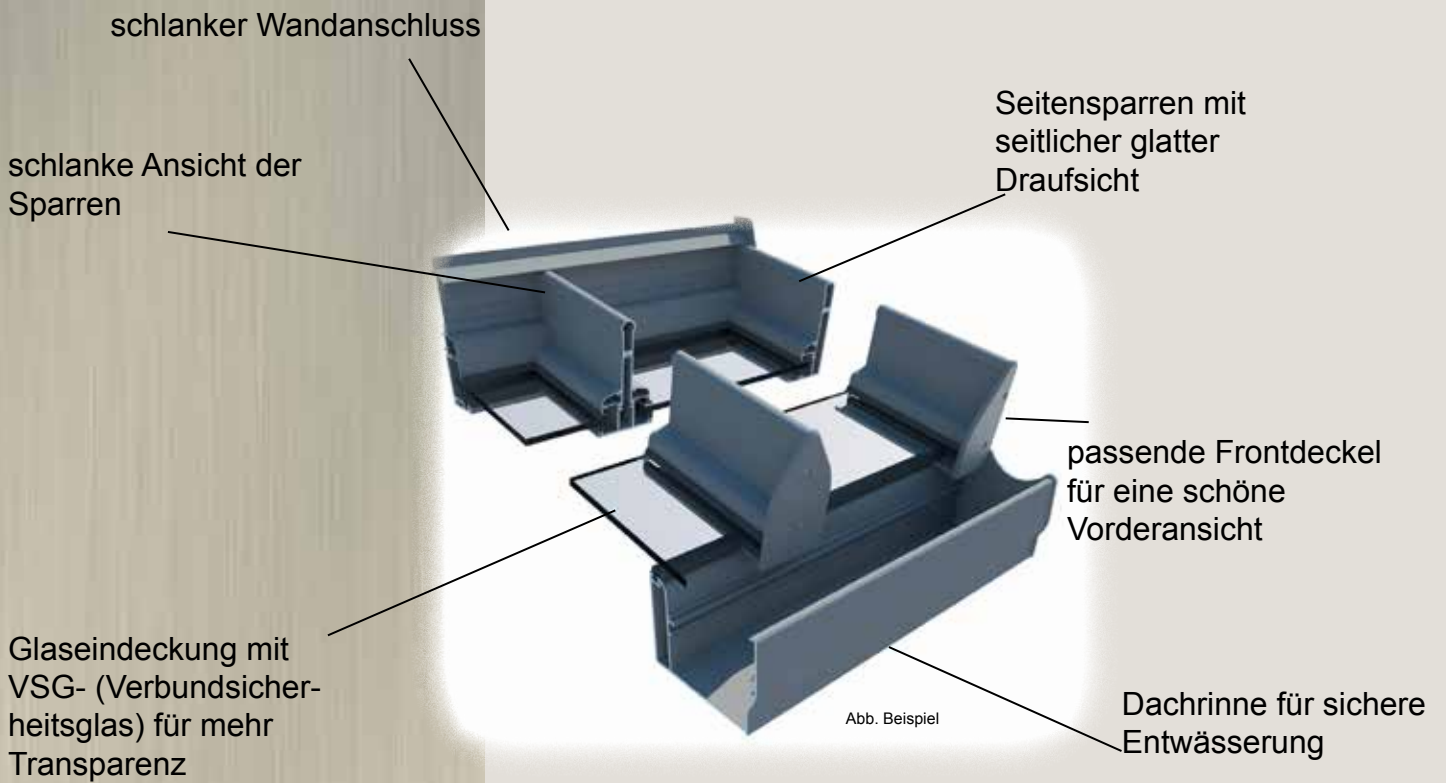

# Sonderanfertigung

## Wir übernehmen gern auch die kniffligen Dinge!

- Schwing- und Wendefenster
- Vertikal Schiebefenster
- Automatik Schiebetüren
- Türen mit Drehtürantrieb
- Wintergarten-Dachfenster
- Wohnraum-Dachschiebefenster
- Terrassendächer
- Faltschiebetüren
- Wintergärten
- Sicht- und Windschutzelemente
- Glasdachgauben (Wintergarten im Dach)
- Ganzglas-Eckkonstruktionen (Fenster)
- Bleche
- Kantbleche



- Aluminiumterrassendach (ungedämmt)
- für Glaseindeckung 8-10mm Verbundsicherheitsglas je nach Größe u. Erfordernissen.
- in verschiedenen RAL-Farbtönen erhältlich. Auch gern in Feinstruktur.
- Modulares System für fast alle Anwendungen und Größen, auch für einen Carport
- Auch für Doppelstegplatten geeignet.
- In wärmegeämmter Ausführung als Wintergarten erhältlich.

### Hinweis

Zur Realisierung eines Terrassendaches sind die regionalen Bedingungen und die baulichen Bestimmungen zu beachten.

Ihr Fachbetrieb wird Sie hierzu informieren





Über 100 Jahre Tradition, Erfahrung und Kundenorientierung.

Die Firma Friedrich Amelingmeyer Metallbau GmbH ist nicht nur innovativ. Wir fertigen mit neusten CNC-Maschinen Ihre Aluminium Fenster & Türen auf höchstem Qualitätsniveau. Somit gewährleisten wir nicht nur eine kontinuierlich hohe Qualität und Präzision, sondern bieten auch ein sehr breites Produktspektrum in vielen Facetten.

Das neue Bearbeitungszentrum sorgt für kontinuierliche Qualität und Präzision. CNC-unterstützte Fertigung für höchste Präzision und Verarbeitungsqualität.



Die neue Doppelgehrungssäge ist die Vorstufe im Zuschnitt der Elemente. Perfekte Präzision und Garant für saubere Gehrungsecken.



Friedrich Amelingmeyer  
Metallbau GmbH  
Leyer Str 150  
49076 Osnabrück  
T: 0541 910670  
F: 0541 127540

info@metallbau-amelingmeyer.de  
www.metallbau-amelingmeyer.de

Ihr Fachhändler